



MESTO PRIEVIDZA

Mestský úrad,

Námestie slobody č.14, 971 01 Prievidza 1

Požiadavka

na predloženie cenovej ponuky

pre zákazku podľa § 117 zákona č. 343/2015 Z.z. o verejnom obstarávaní v platnom znení

1. Identifikácia obstarávateľa:

Názov: Mesto Prievidza
IČO: 318 442
Sídlo: Námestie slobody 14
971 01 Prievidza

Kontaktná osoba pre verejné obstarávanie: Iveta Krajčíková

Telefón : 046/5179601

E- mail : iveta.krajcikova@prievidza.sk

Kontaktná osoba pre veci technické: Mgr. Ján Sivák

Telefón : 046/5111524, 0904752613

E-mail : jan.sivak@prievidza.sk

2. Predmet zákazky a typ zmluvy:

2.1 Názov zákazky : „Výmena jestvujúcich okien za plastové s vymurovaním menších otvorov na budove MsP v Prievidzi “.

2.2 Miesto dodania: Mestská polícia Prievidza, K. Novackého 14 Prievidza.

2.3 Na dodanie predmetu zákazky bude uzatvorené zmluva o dielo.

2.4 Druh zákazky: zákazka na uskutočnenia stavebných prác, CPV: 45421100-5,45262520-2, 45410000-4, 45442100-8.

2.5 Predpokladaná hodnota zákazky: 4 166,00 € bez DPH.

3. Opis predmetu zákazky :

3.1 Predmetom zákazky výmena celkom 9 ks okien na 1. poschodí v rozsahu demontáž, odvoz a likvidácia jestvujúcich okien, výroba, dodávka a montáž nových okien, žalúzií, montáž nových parapetov, murárske práce – vymurovanie otvorov medzi novo osadenými oknami (cca 37 m²), omietky, vyspravenie ostení z interiéru aj exteriéru bielou stierkou.

Rozmery okien s popisom príslušenstva a navrhnutým otváraním sú uvedené v prílohe.

Technická špecifikácia predmetu zákazky:

- profil : 5-komorový biely, Ug max 1,1
- sklo: tepelnoizolačné, Ug max. 1,1
- kovanie: z ľahkých zliatin
- parapety: vonkajšie šírka 16,5 cm, vnútorné šírka 20 cm
- žalúzie na 7 okien : interiérové horizontálne, farba biela.

Pokiaľ sa v opise predmetu zákazky nachádza konkrétny výrobok alebo značka, uchádzač môže oceniť ekvivalent.



MESTO PRIEVIDZA

Mestský úrad,

Námestie slobody č.14, 971 01 Prievidza 1

3.2 Záujemcom sa odporúča vykonať obhliadku miesta dodania predmetu, aby získali všetky informácie, ktoré budú potrebovať na prípravu a spracovanie ponuky. Výdavky spojené s obhliadkou miesta dodania predmetu zákazky idú na ťarchu uchádzača.

Záujemcovia, ktorí prejavia záujem o vykonanie obhliadky miesta dodania predmetu zákazky, dostanú informácie na telefónnom čísle, alebo priamo u zodpovednej osoby : Mgr. Ján Sivák, tel.: 046 5111524, 0904752613, email: jan.sivak@prievidza.sk .

3.3 Dodanie predmetu zákazky :

- začiatok prác – najneskôr do 30 dní od účinnosti zmluvy
- ukončenie prác - najneskôr do 60 dní od účinnosti zmluvy

4. Možnosť predloženia ponuky na:

4.1 Ponuka sa predkladá na celý predmet obstarávania.

5. Podmienky financovania predmetu obstarávania:

5.1 Predmet obstarávania bude financovaný z prostriedkov verejného obstarávateľa.

5.2 Zálohy nebudú poskytované.

6. Podmienky účasti uchádzačov – obsah ponuky:

6.1 Titulný list s uvedením identifikačných údajov uchádzača, návrhom na plnenie kritérií (podľa bodu 8.1 tejto požiadavky).

6.2 Ocenený výkaz výmer – súpis prác.

6.3 Doklad o oprávnení podnikat' na daný predmet zákazky (podľa bodu 3.1 tejto požiadavky).

6.4 Návrh zmluvy o dielo podpísaný štatutárnym zástupcom uchádzača.

6.5 Úspešný uchádzač predloží po doručení oznámenia o výsledku čestné vyhlásenie, že nemá voči mestu alebo ním zriadeným organizáciám alebo založeným spoločnostiam žiadne dlhy (napr. na daniach a poplatkoch za TKO, na zaplatení kúpnej ceny, na nájomnom za byt, nebytový priestor alebo nehnuteľnosť a pod.).

7. Lehota na predloženie ponúk:

7.1 Lehota na predloženie ponúk je určená do: **02.06.2016 do 14,00hod.**

7.2 Adresa, na ktorú sa majú ponuky doručiť:

Mesto Prievidza , Podateľňa: Mestský úrad, Námestie slobody č.14 , 971 01 Prievidza alebo iveta.krajcikova@prievidza.sk.

7.3 Ponuky môžu byť predložené elektronicky alebo v listinnej podobe. Ponuky, ktoré budú predložené v listinnej podobe, musia byť doručené v uzatvorených obálkach a označené : „Výmena okien MsP “ – neotvárať.

8. Kritéria na hodnotenie ponúk:

8.1 Najnižšia cena v € s DPH za celý predmet obstarávania.

Navrhovaná cena je ocenený celý predmet obstarávania – materiál, doprava, demontáž



MESTO PRIEVIDZA

Mestský úrad,

Námestie slobody č.14, 971 01 Prievidza 1

a odvoz starých okien, montáž nových s príslušenstvom a súvisiace murárske práce a uvedená suma zohľadňuje všetky priame, nepriame náklady a primeraný zisk potrebný na realizáciu uvedeným prác.

9. Ďalšie informácie verejného obstarávateľa:

9.1 Verejný obstarávateľ si vyhradzuje právo neprijat' ani jednu ponuku z predložených ponúk v prípade, že predložené ponuky nebudú výhodné pre verejného obstarávateľa alebo budú v rozpore s finančnými možnosťami verejného obstarávateľa.

Za opis predmetu obstarávania : Mgr. Ján Sivák

V Prievidzi, 19.5.2016

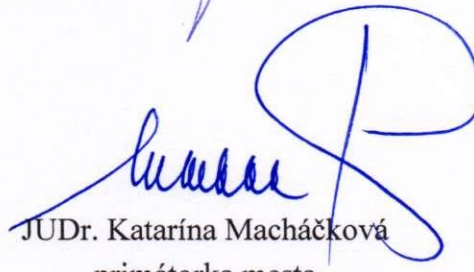
JUDr. Katarína Macháčková
primátorka mesta



Príloha: nákres okien

Popis výplní otvorov na objekte Mestskej polície Prievidza:

1. Okno z 5 komorových plastových profilov, zložené z dvoch jedno krídlo sklopné a druhé otváravosklopné, nepriehľadné izolačné sklo (kôra), vonkajší hliníkový parapet 165 mm bielej farby, vnútorný plastový 200 mm parapet bielej farby.

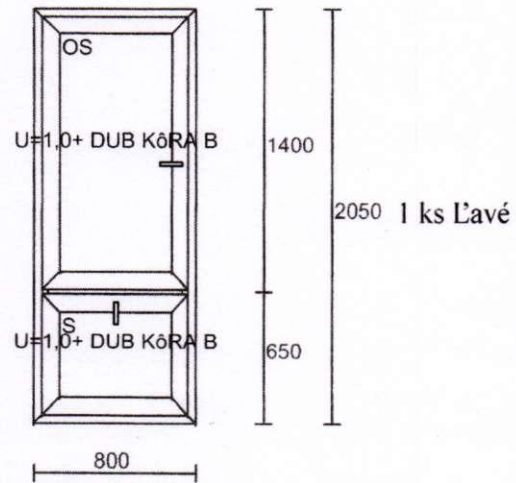
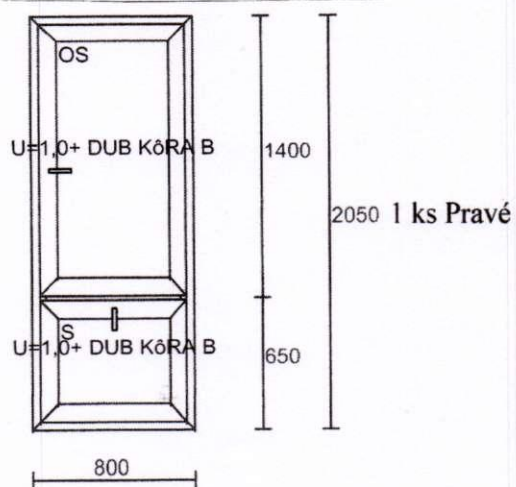

2. Okno z 5 komorovým plastových profilov, zložené dvojkrídlové otváravosklopné a jednokrídlové sklopné, priehľadné izolačné sklo, vonkajší hliníkový parapet 165 mm bielej farby, vnútorný plastový parapet 200 mm bielej farby.

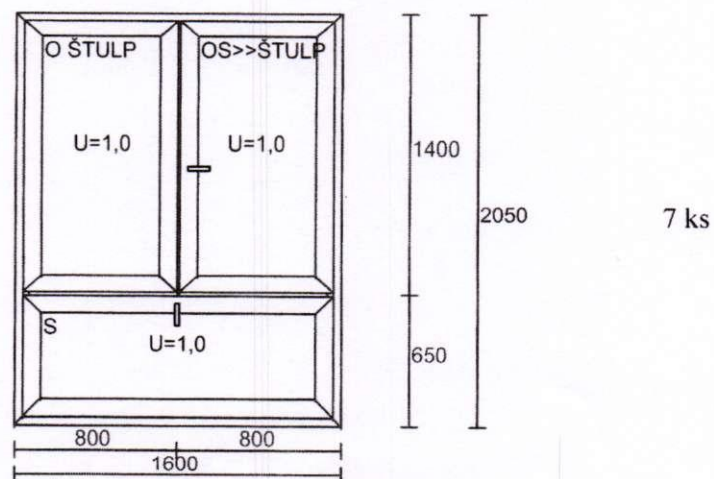

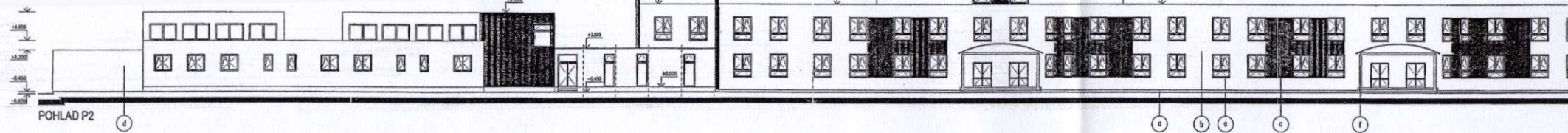

POHLAD P2

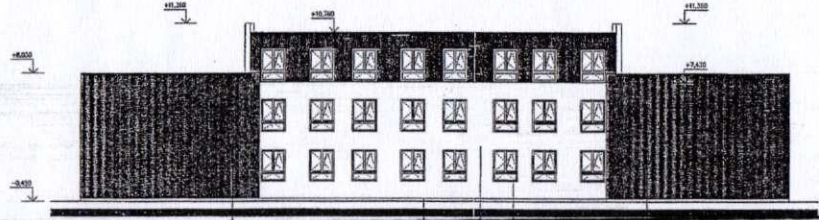

POHLAD P3

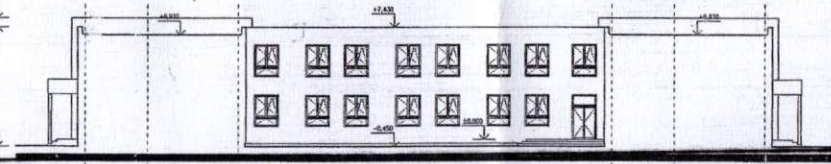

POHLAD P7

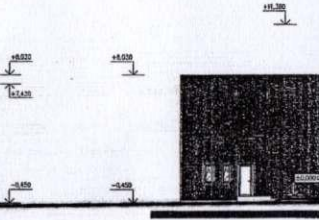

POHLAD P9

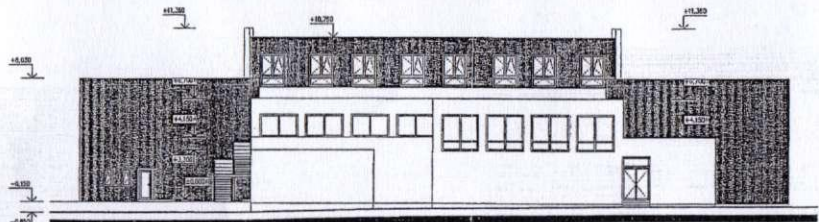

POHLAD P4

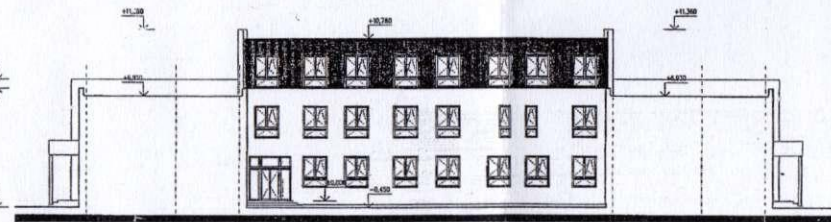

POHLAD P8

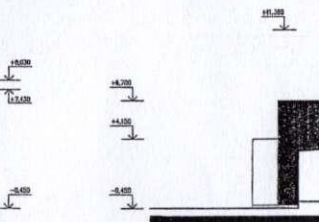

POHLAD P10

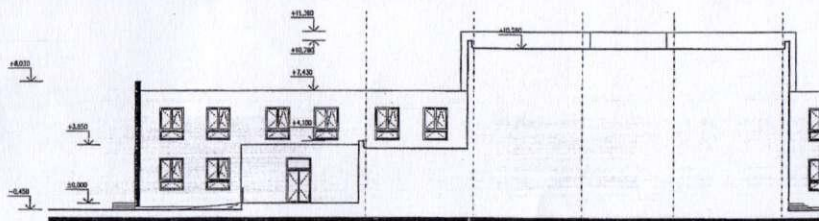

POHLAD P5

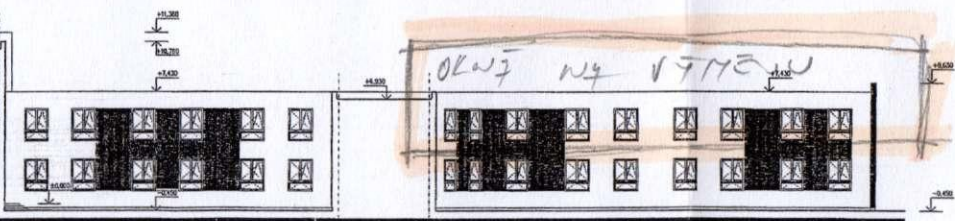

POHLAD P6

- Legenda:
- ⊙ Sálivní marbo izolované celokovový pokrytý, h = 30mm, mezzol
 - ⊙ Marbo izolované tepelna izolácia, h = 80mm, kombinovaný izoloplovcen stákové omietka BetaléPOR SF 15, farba: S 033 - Y (114)
 - ⊙ Marbo izolované tepelna izolácia, h = 80mm, kombinovaný izoloplovcen stákové omietka BetaléPOR SF 30, farba: S 304 - G37 (zelená)
 - ⊙ Rozsah porchad' špecie, stákové omietka BetaléPOR SF 30, farba: S
 - ⊙ Plastové výhledy okien / farba: bielo
 - ⊙ Komplexná a stárodávacia keramiková, laha: RAL 7042